

Sistema Socio Sanitario



Regione  
Lombardia

ATS Milano  
Città Metropolitana

# Organigramma

approvato con DGR XI/771 del 12.11.2018

---

ATS Città Metropolitana di Milano

## ORGANI

Collegio  
Sindacale

Collegio di  
Direzione

**DIREZIONE  
GENERALE**

## ORGANISMI

Conferenza  
Sindaci

Consiglio  
Rappresentanza

Cabina di Regia

Nucleo  
Valutazione  
Prestazioni

Consiglio dei  
Sanitari

CUG

UPT

Sistema Socio Sanitario



Regione  
Lombardia

ATS Milano  
Città Metropolitana

# Simbologia delle strutture



Dipartimento gestionale



Dipartimento funzionale



UOC Struttura Complessa

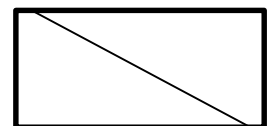

UOSD Struttura Semplice Dipartimentale



UOS Struttura Semplice

Tutte le Strutture rappresentate nel presente Organigramma saranno attivate a partire dalla data di approvazione del POAS

Sistema Socio Sanitario



ATS Milano  
Città Metropolitana

# Legenda acronimi

## Legenda

- PAAPSS: Programmazione, Accreditamento, Acquisto delle Prestazioni Sanitarie e Sociosanitarie
- PIPSS: Programmazione per l'Integrazione delle Prestazioni Sociosanitarie con quelle Sociali
- DIPS: Dipartimento di Igiene e Prevenzione Sanitaria
- SPP: Servizio Prevenzione Protezione
- URP: Ufficio Relazioni con il Pubblico

Sistema Socio Sanitario



Regione  
Lombardia

ATS Milano  
Città Metropolitana

# DIREZIONE AZIENDALE

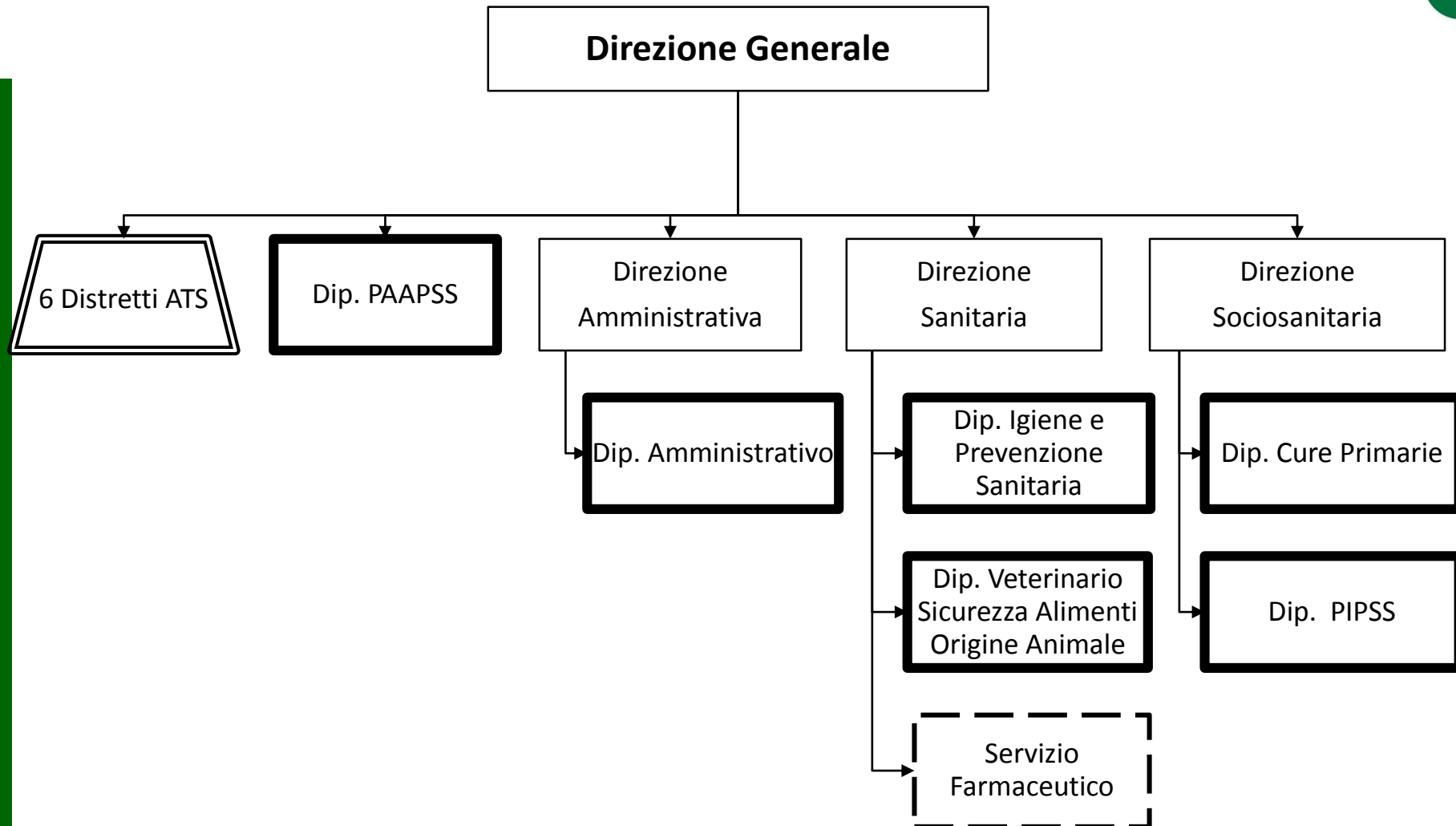

Sistema Socio Sanitario



Regione Lombardia  
ATS Milano  
Città Metropolitana

# DIREZIONE GENERALE

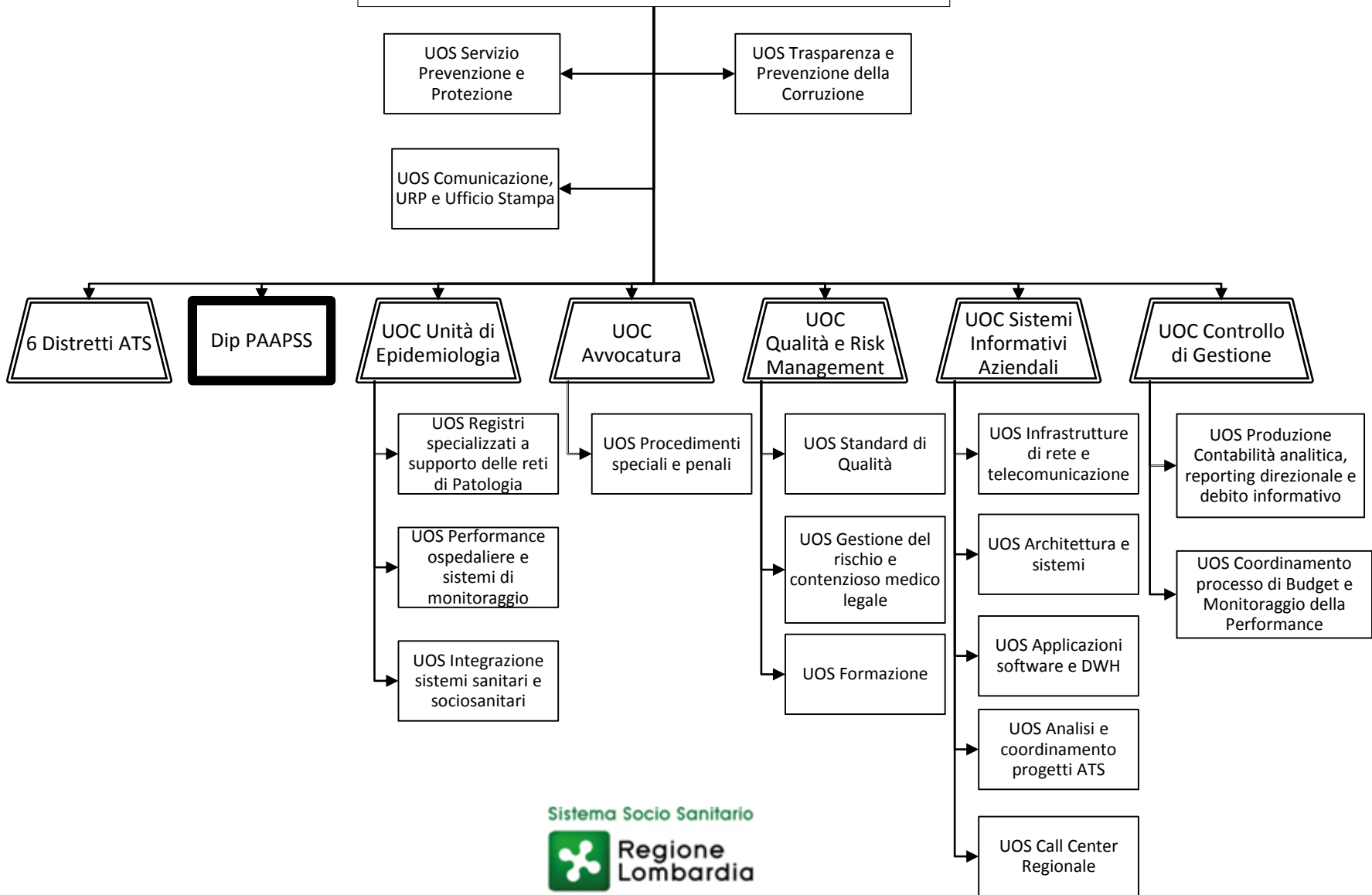

Sistema Socio Sanitario



Regione Lombardia

ATS Milano  
Città Metropolitana

# DIREZIONE GENERALE

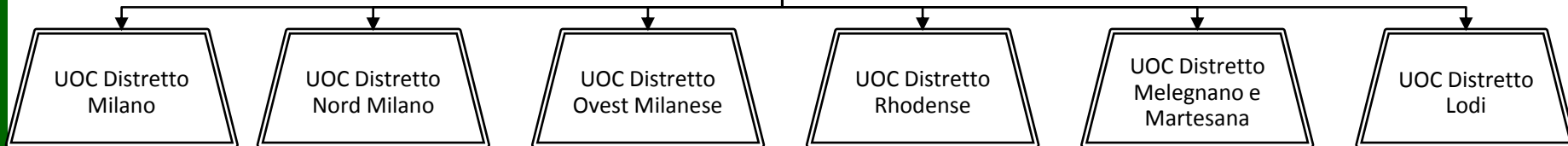

Sistema Socio Sanitario



Regione  
Lombardia

ATS Milano  
Città Metropolitana

# DIP. PAAPS

UOSQ Verifiche strutturali e tecnologiche

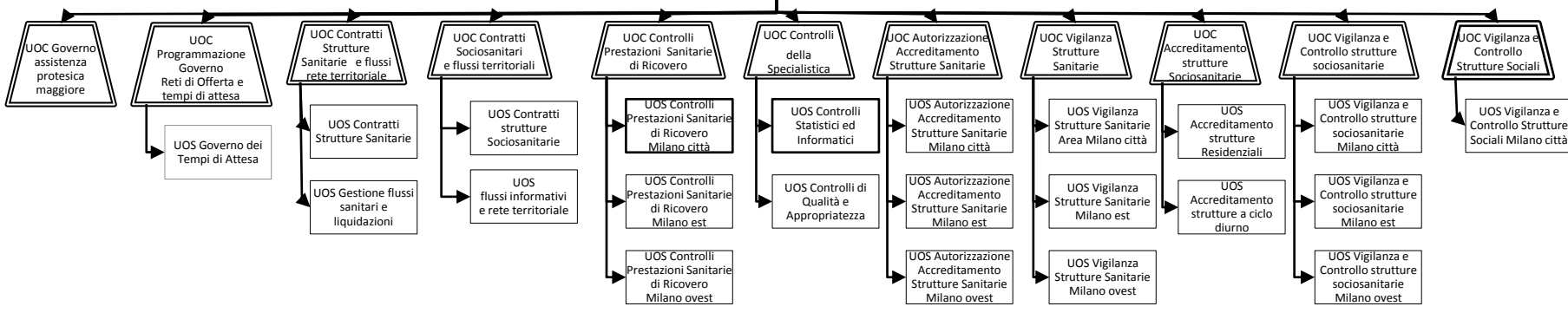

Sistema Socio Sanitario



Regione Lombardia

ATS Milano Città Metropolitana



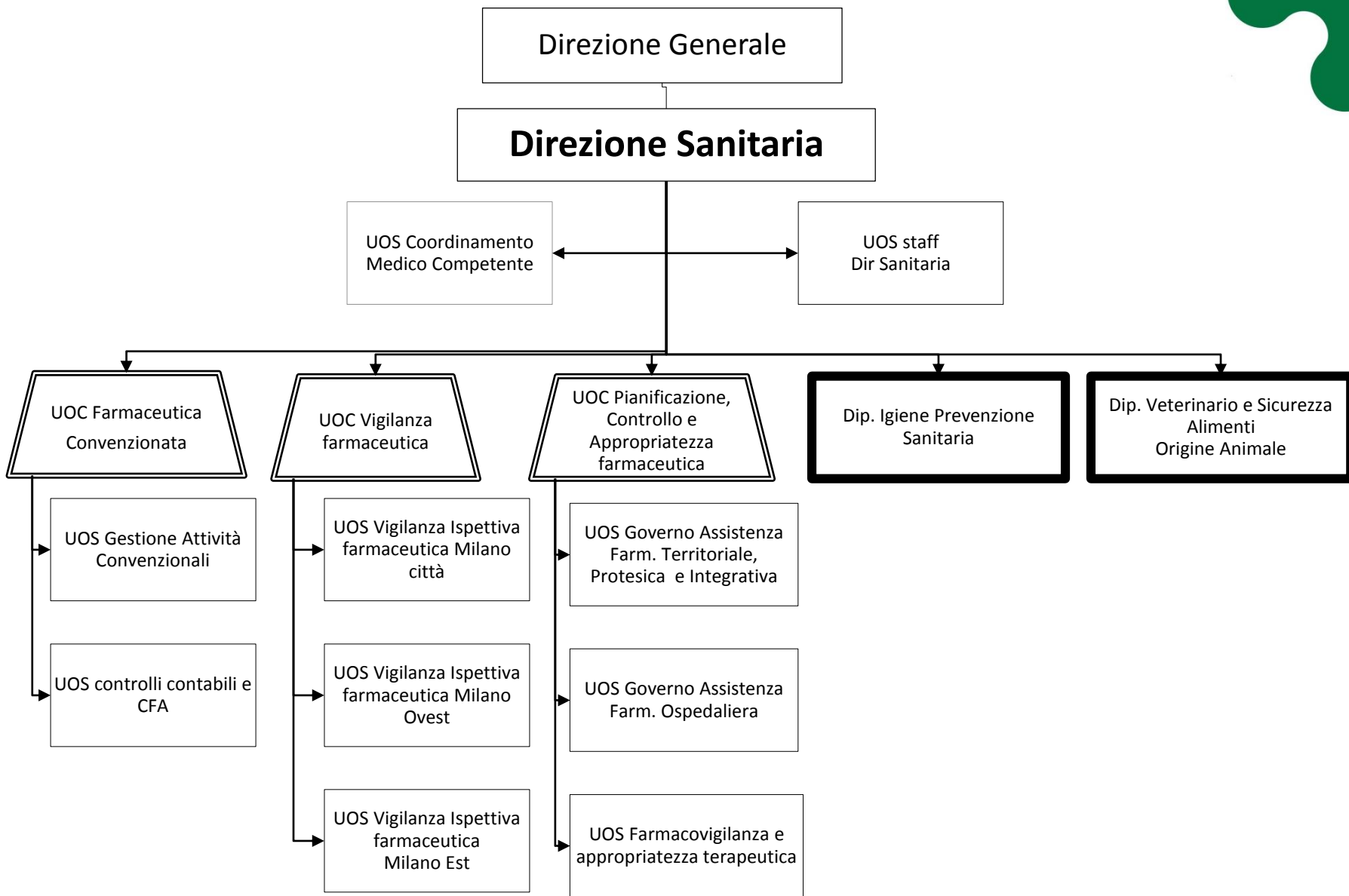

Sistema Socio Sanitario



Regione Lombardia

ATS Milano Città Metropolitana

# Legenda acronimi Dip. Igiene e Prev. Sanitaria

## Legenda

- ISP: Igiene e Sanità Pubblica
- IAN: Igiene degli Alimenti e della Nutrizione
- PSAL: Prevenzione e Sicurezza degli Ambienti di Lavoro
- MPC: Medicina Preventiva delle Comunità
- MTS: Malattie Trasmissibili Sessualmente

Sistema Socio Sanitario



Regione  
Lombardia

ATS Milano  
Città Metropolitana

# DIP. IGIENE PREVENZIONE SANITARIA

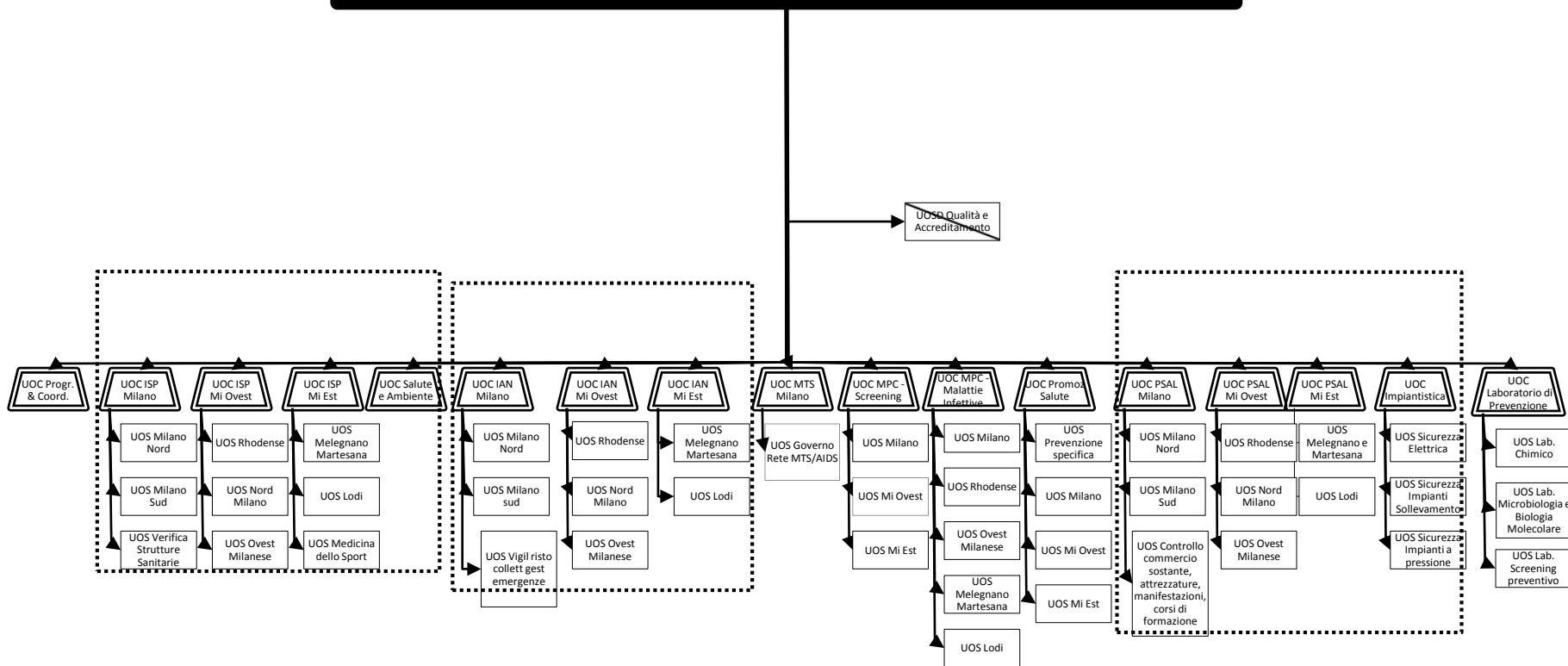

Sistema Socio Sanitario



Regione Lombardia

ATS Milano Città Metropolitana

# Legenda acronimi Dip. Veterinario

## Legenda

- SA: Sanità Animale
- IUV: Igiene Urbana Veterinaria
- IAOA: Igiene degli Alimenti di Origine Animale
- IAPZ: Igiene degli Allevamenti e delle Produzioni Zootecniche

Sistema Socio Sanitario



Regione  
Lombardia

ATS Milano  
Città Metropolitana

# DIP. VETERINARIO SICUREZZA ALIMENTI ORIGINE ANIMALE

UOSD anagrafi zootecniche e bonifica sanitaria

UOSD sistema rapido allerta alimenti e mangimi

UOSD sistemi informativi reportistica, flussi dati

UOSD Qualità e comunicazione

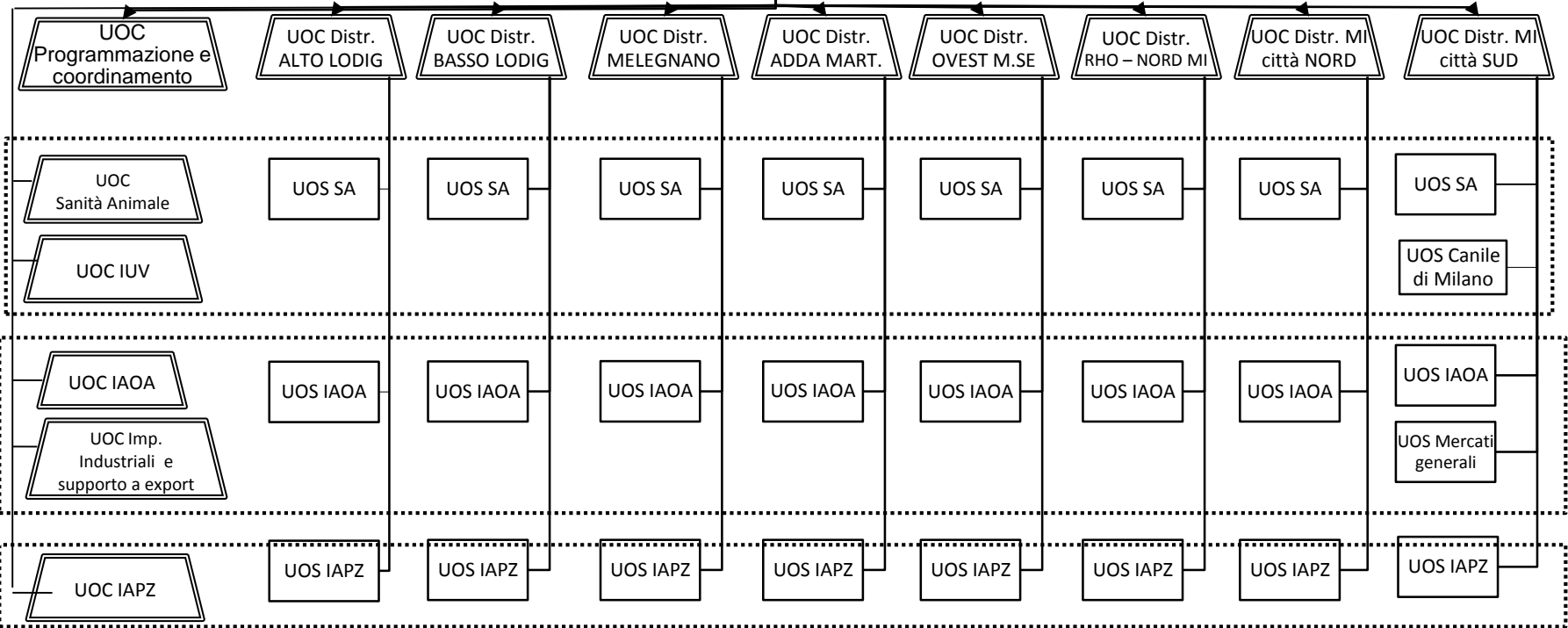

Sistema Socio Sanitario



ATS Milano Città Metropolitana

Direzione Sanitaria

**SERVIZIO FARMACEUTICO**

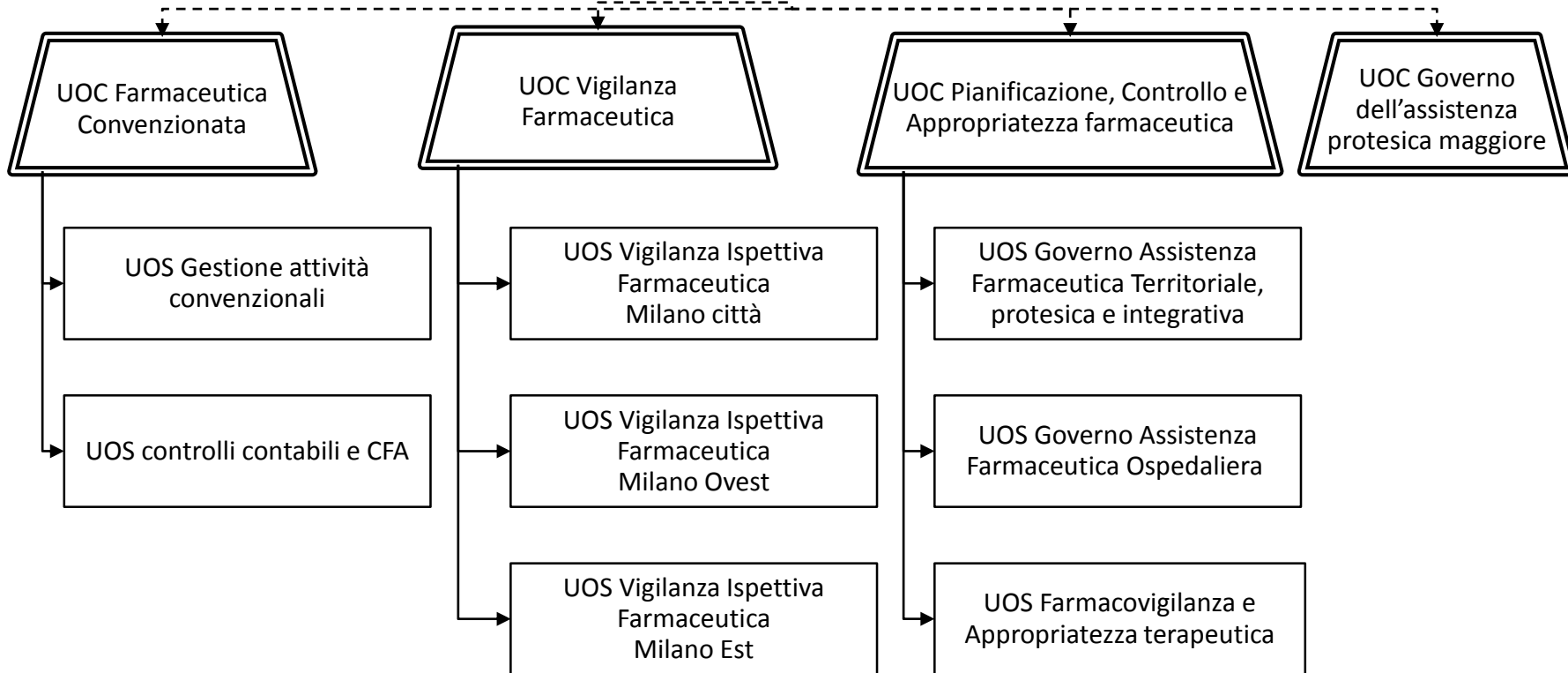

Sistema Socio Sanitario



ATS Milano  
Città Metropolitana

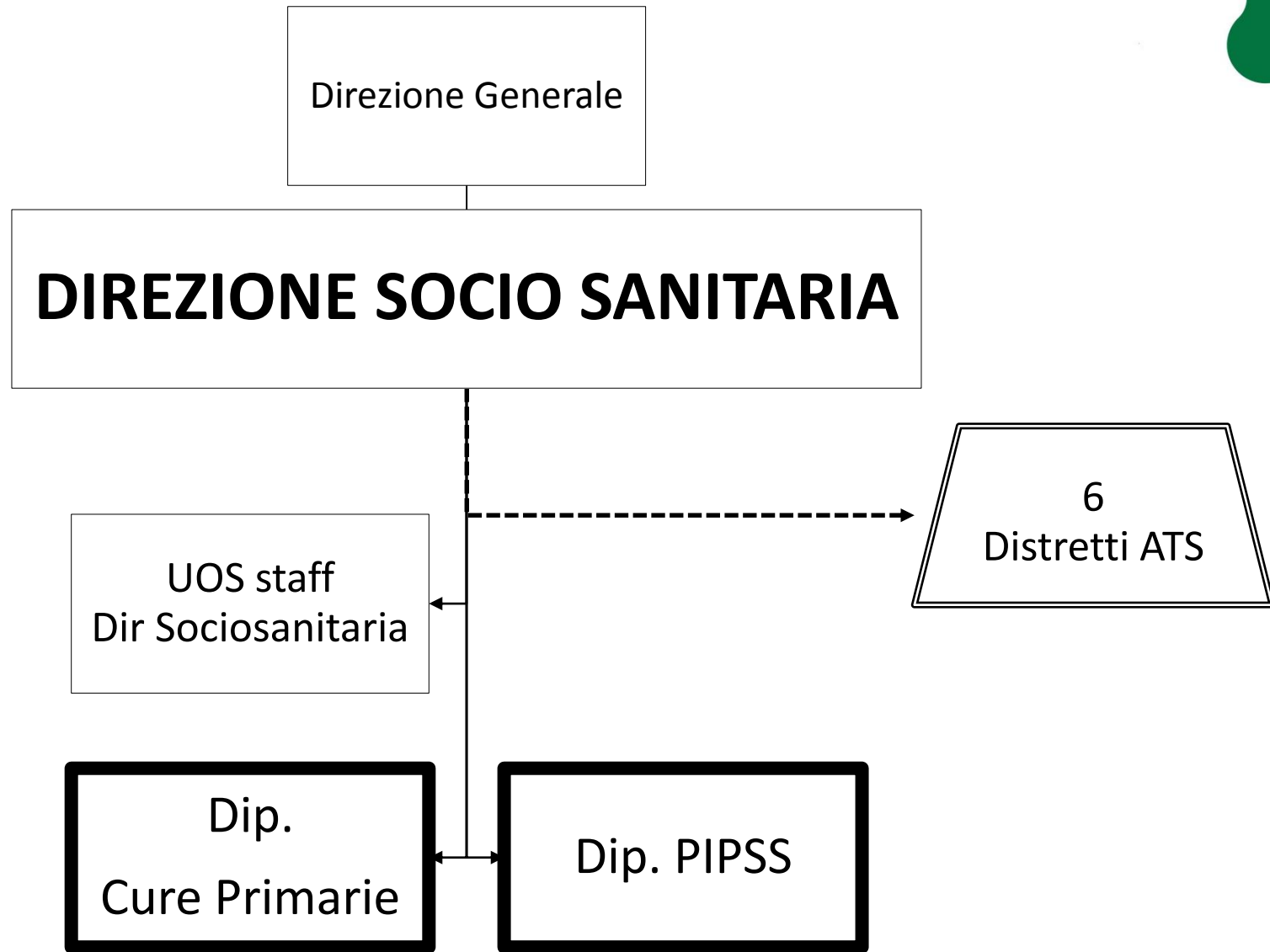

Sistema Socio Sanitario



Regione  
Lombardia

ATS Milano  
Città Metropolitana

# DIP. PIPSS

Cabina di regia

UOSD integrazione  
progetti-percorsi-reti

UOSD Analisi e Monitoraggio  
Economico

UOC Programmazione  
socio-sanitaria e sociale  
integrata

UOC Innovazione dei  
sistemi di welfare e  
bisogni emergenti

UOC  
percorsi integrati  
per la cronicità

UOC  
Percorsi integrati per  
il ciclo di vita familiare

UOC  
Salute Mentale  
e Dipendenze

UOS Programmazione di  
zona e sussidiarietà

UOS valutazione e  
interventi integrati

UOS Conciliazione e Welfare  
familiare

UOS Progetti integrati

UOS Appropriatazza della  
presa in carico

UOS Monitoraggio dei  
percorsi e degli esiti

UOS Reti territoriali e  
continuità dell'Assistenza

UOS percorso nascita e  
reti territoriale materno  
infantile

UOS genitorialità ed età  
evolutiva

UOS relazioni familiari

UOS sostegno alla fragilità,  
alla disabilità e percorsi di  
vita autonoma

UOS Psichiatria

UOS  
Neuropsichiatria  
infantile e  
dell'Adolescenza

UOS Dipendenze

Sistema Socio Sanitario



Regione  
Lombardia

ATS Milano  
Città Metropolitana



# DIP. CURE PRIMARIE

UOSD Governo dell'assistenza indiretta e tutela del cittadino

UOSD Gestione delle convenzioni per l'Assistenza Primaria

UOC Gestione dell'Assistenza Primaria

UOC Integrazione Multiprofessionale nelle Cure Primarie

UOC Innovazione e sviluppo delle Cure Primarie

UOS coordinamento attività sanitaria delle cure primarie

UOS Appropriatazza nelle Cure Primarie

UOS Governo clinico e presa in carico della persona

Sistema Socio Sanitario



Regione Lombardia

ATS Milano  
Città Metropolitana



Sistema Socio Sanitario



Regione  
Lombardia

ATS Milano  
Città Metropolitana

# DIP. AMMINISTRATIVO CONTROLLO, AFFARI GENERALI E LEGALI

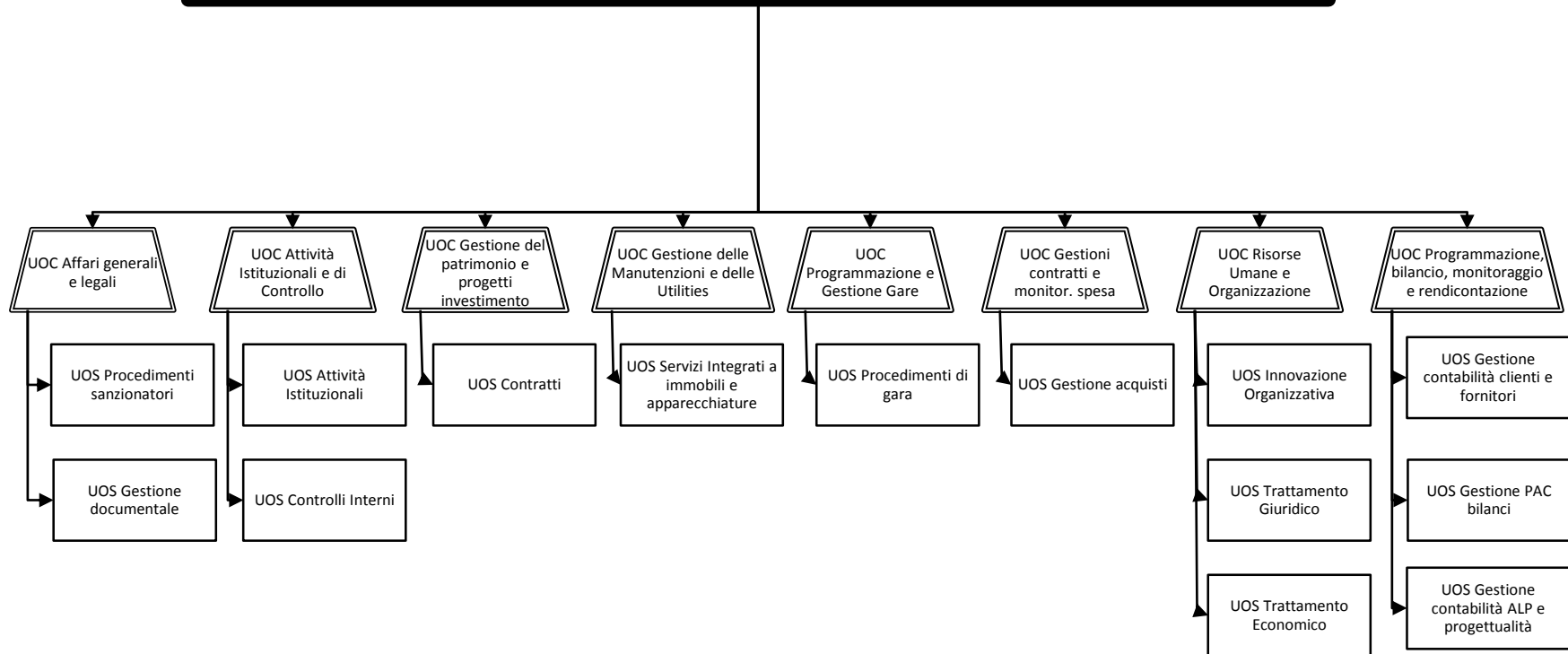

Sistema Socio Sanitario



Regione  
Lombardia  
ATS Milano  
Città Metropolitana